







BLUEDIAMOND
CONDENSATE REMOVAL PUMPS

ARCTIKBLUE®

-  INSTALLATION INSTRUCTIONS
-  INSTRUCTIONS D'INSTALLATION
-  INSTALLATIONSANLEITUNG
-  INSTRUCCIONES DE INSTALACION
-  ISTRUZIONI PER L'INSTALLAZIONE
-  Инструкция по установке

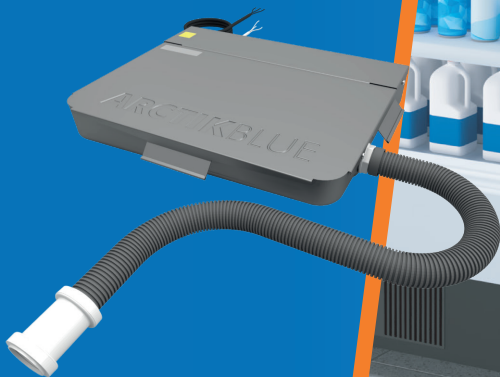

S30-634/1

Manufactured by:

 **CHARLES AUSTEN**
PUMPS LTD

3 YEAR
WARRANTY

The ArctikBlue® is designed to collect, filter and pump condensate water from refrigeration units during daily operation and defrost cycles. The rotary diaphragm pump provides a quiet, reliable and self priming operation.

L'ArctikBlue® est conçu pour collecter, filtrer et rejeter les condensats d'unités de réfrigération pendant leur fonctionnement quotidien et pendant les cycles de dégivrage. Le diaphragme rotatif de la pompe fournit silence, fiabilité et son auto-amorçage.

ArctikBlue® è progettato per raccogliere, filtrare e pompare l'acqua di condensa dalle unità di refrigerazione durante i cicli di funzionamento e di sbrinamento quotidiani. La pompa a diaframma rotatorio offre un silenzioso, affidabile e sistema auto innescante.

ArctikBlue® está diseñado para recoger, filtrar y bombear el agua condensada de las unidades refrigeradas durante su uso diario y ciclos de descongelación. La bomba de diafragma rotativo ofrece un funcionamiento silencioso, fiable y de autocebado.

Die neue ArctikBlue® ist speziell entworfen für das Sammeln, Filtern und Abführen von Kondensatwasser aus Kühlgeräten im täglichen Betrieb und bei Abtauvorgängen. Die Rotationsmembran-Kondensatpumpe ist völlig selbstansaugend und sorgt für einen ruhigen, zuverlässigen Betrieb

ArctikBlue® создан для того чтобы собрать, отфильтровать и откачать конденсат из холодильных установок во время ежедневной эксплуатации и циклов размораживания. Ротационный мембранный насос обеспечивает бесшумное, надежное и самовсасывающее исполнение.



Safety information

Information de sécurité
Sicherheitshinweis
Precauciones de seguridad
Informazioni di sicurezza
Информация по безопасности

04

Warranty

Garantie
Garantie
Garantía
Garanzia
Гарантия

07

In the box

Dans la boîte
Lieferumfang
Material suministrado
Contenuto della confezione
Комплект поставки

08



Technical data

Caractéristiques Techniques
Technische Daten
Datos técnicos
Dati tecnici
Технические данные

09



Installation

Installation
Installation
Instalación
Istallazione
Установка

11



Wiring Diagram

Schéma de câblage
Schaltplan
Diagrama de cableado
Schema elettrico
схема подключения

12



Water test

Test eau
Wassertest
Prueba de agua
Test con acqua
Гидравлическое испытание

13



Alarm test

Test alarme
Alarmtest
Test de alarma
Test dell'allarme
Тест на работу в аварийных условиях

14



Servicing

Entretien
Instandhaltung
Mantenimiento
Manutenzione
Обслуживание

15



Spares and Accessories

Pièces détachées et accessoires
Ersatzteile und Zubehör
Recambios y accesorios
Ricambi e accessori
Запчасти и аксессуары

17



Caution: Use product only for its intended purpose.

Caution: Do not handle while standing on a wet or damp surface.

Caution: Ensure the installation of cables or tubes do not pose a trip hazard.

Caution: Servicing and maintenance to be conducted by suitably trained technician.

Caution: All condensate tray peripherals (e.g. collecting elements, connecting tubes and discharge tubes) must be cleaned thoroughly prior to installation.

Caution: Do not connect alarm system to a load higher than 3A, 240V AC/DC.

Caution: If the cord supply is damaged, it must be replaced by the manufacturer, its service agent or similarly qualified person in order to avoid hazard.

Warning: Suitable gloves must be worn while performing servicing/maintenance.

Warning: Do not use with flammable or explosive liquids or in explosive atmospheres.

Warning: With any installation that may cause property damage or personal injury due to power failure, pipe blockages or for any other reason, the alarm system must be used.

Warning: Product must be earthed.

Warning: Ensure relevant mains power supply is isolated prior to carrying out any electrical work. The appliance must be installed in accordance with national wiring regulations.



Avertissement: Utiliser ce produit uniquement pour son but destiné.

Avertissement: Ne pas manipuler en étant debout sur une surface mouillée ou humide.

Avertissement: Assurez-vous que l'installation des câbles ou des tubes ne crée pas de risques de trébucher.

Avertissement: Entretien et maintenance à effectuer par un technicien dûment formé.

Avertissement: Tous les périphériques du bac de condensats (exemple : les éléments collecteurs, connexions de tuyaux et tuyaux d'évacuation) doivent être nettoyés à fond avant installation.

Avertissement: Ne brancher pas le système d'alarme à une charge plus haute que 3A, 240V AC/DC.

Avertissement: Si l'alimentation est endommagée, il doit être remplacé par le fabricant, son agent de service ou une personne qualifiée afin d'éviter.

Avertissement: Gants appropriés doivent être portés tout en effectuant l'entretien / maintenance.

Avertissement: Ne pas utiliser avec des liquides inflammables ou explosifs ou dans des environnements explosifs.

Avertissement: Avec n'importe quelle installation qui peut causer les dégâts de propriété ou la blessure de personnes en raison d'une panne d'électricité, des blocages de conduites ou pour toute autre.

Avertissement: Le produit doit être relié à la terre.

Avertissement: Assurer secteur pertinents alimentation est isolé avant d'effectuer des travaux électriques.

L'appareil doit être installé conformément aux réglementations de câblage nationales.



- Achtung: Verwenden Sie dieses Produkt nur entsprechend seinem bestimmungsgemäßen Gebrauch.
- Achtung: Das Gerät nie anfassen während Sie auf einer feuchten oder nassen Oberfläche stehen.
- Achtung: Stellen Sie sicher, dass die Installation der Kabel und Schläuche.
- Achtung: Wartung und Instandhaltung von entsprechend ausgebildeten Techniker durchgeführt werden.
- Achtung: Die gesamte Peripherie (z.B. Sammelemente, Verbindungs- und Entwässerungsschläuche) muss vor der Installation gründlich gereinigt werden.
- Achtung: Keiner höheren Spannung als 3A 240V AC/DC aussetzen.
- Achtung: Geeignete Schutzhandschuhe müssen getragen werden während der Durchführung Wartung /Instandhaltung.
- Achtung: Nicht zusammen mit entflammaren/explosive Flüssigkeiten oder in explosive Umgebungen verwenden.
- Achtung: Das Alarm System muss verwendet werden, wenn durch Stromausfall, Leitungsverstopfung oder jede andere Ursache Personen- oder Sachschaden entstehen kann.
- Achtung: Das Produkt muss geerdet sein.
- Achtung: Stellen Sie vor jeder Tätigkeit am elektrischen system sicher, dass die Stromversorgung getrennt ist. Das Gerät muss gemäß den nationalen Vorschriften für elektrische Anlagen installiert werden.
- Achtung: Wenn die Versorgungs beschädigt ist, muss sie durch den Hersteller, seinen Kundendienst oder eine ähnlich qualifizierte Person, um Gefahren zu vermeiden ersetzt.



- Precaución: Usar el productosolo para lo que ha sido diseñado.
- Precaución: No manipular el aparato sobre superficies húmedas.
- Precaución: Asegurar que la instalación de cables o tubos sea correcta.
- Precaución: Servicios de reparación y mantenimiento que se llevan a cabo por un técnico debidamente capacitado.Sólo el personal capacitado.
- Precaución: Todos los elementos dentro de la bandeja de condensados (p.ej. conectores, tubos y tuberías de descarga) se deben limpiar a fondo antes de instalarse.
- Precaución: No conectar sistemas de alarma a una carga superior a 3 A, 240 V CA/CC.
- Precaución: Si la alimentación está dañado, debe ser reemplazado por el fabricante, su agente de servicio o persona igualmente calificada a fin de evitar el peligro.
- Advertencia: Guantes adecuados deben ser usados mientras se realiza el servicio / mantenimiento.
- Advertencia: No usar con líquidos inflamables o explosivos ni en entornos con estas sustancias.
- Advertencia: Se debe usar el sistema de alarma en caso que la instalación no haya sido correcta y pueda causar daños materiales o personales, por fallos eléctricos, obstrucción de tuberías o cualquier otra razón de esta envergadura.
- Advertencia: La bomba tiene que estar conectada a tierra.
- Advertencia: Asegurarse de que la entrada principal de corriente esté aislada antes de realizar cualquier trabajo eléctrico. La aparato debe ser instalado de acuerdo con las regulaciones nacionales de cableado.



- Attenzione: Utilizzare prodotto solo per lo scopo previsto.
- Attenzione: Non maneggiare mentre si è in piedi su una superficie bagnata o umida.
- Attenzione: Installare tubi e cavi in modo che non si crei pericolo d'inciampo.
- Attenzione: Manutenzione ordinaria e straordinaria di essere condotti da un tecnico opportunamente addestrato.
- Attenzione: Tutte le periferiche (ad esempio componenti di raccordo, tubi di collegamento e tubi dscarico) devono essere pulite accuratamente prima dell'installazione.
- Attenzione: Non collegare il sistema di allarme a un carico superiore di 3 A, 240 V AC / DC.
- Attenzione: Se l'alimentazione è danneggiato, deve essere sostituito dal produttore, dal suo agente di servizio o personale qualificato al fine di evitare il pericolo.
- Precauzioni: Guanti adeguati devono essere indossati durante l'esecuzione di assistenz manutenzione.
- Precauzioni: Non utilizzare con liquidi infiammabili o esplosivi o in condizioni potenzialmente esplosive.
- Precauzioni: E' necessario utilizzare il sistema di allarme con qualsiasi installazione che può causaredanni a cose e persone, in caso di mancanza di corrente o di ostruzione dei tubi.
- Precauzioni: Il prodotto deve essere collegato ad un impianto di messa a terra.
- Precauzioni: Prima di effettuare qualsiasi lavoro con la rete elettrica, accertarsi dell'assenza di elettricità. Il apparecchio deve essere installato in conformità alle normative nazionali di cablaggio.



- Предостережения: Используйте устройство только по его прямому назначению.
- Предостережения: Не прикасайтесь к изделию стоя на мокрой или влажной поверхности.
- Предостережения: Убедитесь, что прокладка кабелей или труб не представляет опасности.
- Предостережения: Сервис и техническое обслуживание должны проводиться специально обученным специалистом.
- Предупреждение: Все периферийные устройства поддона для сбора конденсата (например, собирательные элементы, соединительные трубки и загрузочные трубки) должны быть тщательно очищены перед установкой.
- Предупреждение: Не подключайте систему сигнализации нагрузкой выше, чем 3А, 240В переменного тока/постоянного тока.
- Предупреждение: Еслипитания поврежден, он должен быть заменен производителем, его агентом по обслуживанию или другим квалифицированным специалистом во избежание опасности.
- Предупреждение: Подходящие перчатки должны быть надеты при выполнении обслуживания / обслуживания.
- Предупреждение: Не используйте с легковоспламеняющимися или взрывоопасными жидкостями или во взрывоопасных средах.
- Предупреждения: При любой установке, которая может привести к повреждению имущества или травме в результате сбоя питания, засорения труб или по любой другой причине, должна быть использована сигнализация.
- Предупреждения: Продукт должен быть заземлен.
- Предупреждения: Обеспечьте наличие соответствующего электропитания изолированное перед проведением каких-либо работ с электрооборудованием. Прибор должен быть установлен в соответствии с национальными нормами электропроводки.



The ArcticBlue® is manufactured under Charles Austen Pumps strict quality control system. In the unlikely event of failure within 3 years from the date of purchase under normal usage, Charles Austen Pumps will repair the item free of charge subject to the following conditions:

- Charles Austen Pumps will decline any responsibility if the installation of the pump does not conform to these instructions and specifications.
- Any modifications to the unit will immediately void the warranty.
- We reserve the right to alter specifications without prior notice.



L'ArcticBlue® est fabriqué par Charles Austen Pumps suivant un système strict de contrôle de la qualité. Dans le cas peu probable d'une panne intervenant dans les 3 ans à partir de la date de l'achat, et dans le cadre d'une utilisation normale, Charles Austen Pumps réparera gratuitement l'article sous réserve des conditions suivantes:

- Charles Austen Pumps déclinera toute responsabilité si l'installation de la pompe ne se conforme pas à ces instructions et aux spécifications du cahier des charges.
- Toute modification apportée à la pompe annulera immédiatement la garantie.
- Nous nous réservons le droit de modifier le cahier des charges sans préavis.



Die ArcticBlue® wird unter der strengen Qualitätskontrolle von Charles Austen Pumps hergestellt. Im unwahrscheinlichen Falle eines Defektes innerhalb von 3 Jahren ab Kaufdatum, wird Charles Austen Pumps den Artikel kostenfrei reparieren mit folgenden Beschränkungen:

- Charles Austen Pumps entzieht sich jeglicher Haftung, sollte sich die Installation der Pumpe nicht mit diesen Anweisungen und Vorgaben decken.
- Sämtliche Veränderungen an der Pumpe führen unmittelbar zum Verlust aller Garantie- und Gewährleistungsansprüche.
- Wir behalten uns das Recht vor technische Details ohne vorherige Ankündigung zu ändern.



ArcticBlue® fue fabricado bajo el estricto sistema de control de calidad de las bombas Charles Austen. En caso de fallo en los primeros 3 años después de la compra con un uso normal, Charles Austen Pumps reparará la bomba sin cargos según las condiciones siguientes:

- Charles Austen Pumps declinará cualquier responsabilidad si la instalación de la bomba no fue conforme a las instrucciones especificadas.
- Cualquier modificación a la bomba invalidará inmediatamente la garantía.
- Nos reservamos el derecho de cambiar las especificaciones sin previo aviso.



ArcticBlue® è fabbricato da Charles Austen Pumps sotto un stretto sistema di qualità. In caso di guasto entro 3 anni dalla data di acquisto, con un normale uso, Charles Austen Pumps riparerà il prodotto gratuitamente alle seguenti condizioni:

- Charles Austen Pumps non si assume nessuna responsabilità se l'installazione della pompa non è avvenuta conformemente alle istruzioni e specifiche.
- Qualsiasi manomissione dell'unità porta immediatamente a decadere la garanzia.
- Ci riserviamo il diritto di modificare le specifiche senza preavviso.



ArcticBlue® производится под строгой системой контроля качества компании Charles Austen Pumps. В маловероятном случае неисправности в течение 3 лет с даты покупки при нормальном использовании Charles Austen Pumps отремонтирует изделие бесплатно при соблюдении следующих условий:

- Charles Austen Pumps не несет никакой ответственности, если установка насоса не соответствует инструкциям и спецификациям.
- Любые изменения, примененные к изделию, сразу ведут к аннулированию гарантии.
- Мы оставляем за собой право вносить изменения в технические характеристики без предварительного уведомления.

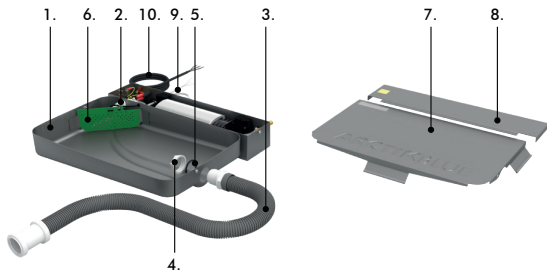

1. ArctikBlue® unit.
2. Pump inlet.
3. Inlet tubing.
4. Inlet tubing nut.
5. Inlet tubing o ring.
6. Sensor filter.
7. Filter housing cover.
8. Pump housing cover.
9. Alarm cable.
10. Main cable.



1. Unité ArctikBlue®.
2. Entrée de la pompe.
3. Tubulure d'admission.
4. Écrou du tube d'admission.
5. Tubulure d'admission.
6. Capteur/Filtre.
7. Couvercle du boîtier du filtre.
8. Couvercle du boîtier de la pompe.
9. Câble d'alarme.
10. Câble secteur.



1. ArctikBlue® Einheit .
2. Pumpeneinlass.
3. Einlassschlauch.
4. Mutter des Einlassschlauchs.
5. O-Ring des Einlassschlauchs.
6. Sensorfilter.
7. Filtergehäusedeckel.
8. Pumpengehäusedeckel.
9. Alarmskabel.
10. Netzkabel.



1. Unidad ArctikBlue®
2. Entrada de la bomba.
3. Tubería de entrada.
4. Tuerca del tubo de entrada.
5. Tubería de entrada oring.
6. Sensor/ Filtro.
7. Sensor / Filtro.
8. Tapa de la carcasa de la bomba.
9. Cable de alarma.
10. Cable principal.



1. Unità ArctikBlue®.
2. Ingresso pompa.
3. Tubo di ingresso.
4. Dado del tubo di ingresso.
5. O ring del tubo di ingresso.
6. Filtro sensore.
7. Coperchio dell'alloggiamento del filtro.
8. Coperchio dell'alloggiamento della pompa.
9. Cavo di allarme.
10. Cavi di rete.



1. Модуль ArctikBlue® .
2. Вход насоса.
3. Впускной трубопровод.
4. Гайка впускного шланга.
5. Уплотнительное кольцо впускной трубки.
6. Сенсорный фильтр.
7. Крышка корпуса фильтра.
8. Крышка корпуса насоса.
9. Кабель сигнализации.
10. Сетевые кабели.



PERFORMANCE

Flow rate: 50 l/h
 Pump ON/OFF: 330ml
 Alarm ON: 3600ml
 Max capacity: 4.1L
 Operating temperature range: 5 - 45°C
 Drain outlet max height: 20m

PHYSICAL

Size (excluding fittings) LxWxH:
 454x422x64mm
 Weight (empty): 4.6Kg
 Inlet fitting: 40mm push
 fit/solvent weld fitting.
 Outlet fitting: Ø12mm OD hose tail.

ELECTRICAL

Input voltage: 100-240Vac, 50-60 Hz
 Power: 35-46 W
 Fuse rating: T2AH250V
 Max current draw: 0.32A
 Alarm signal: 0 volt relay.



PERFORMANCE

Débit: 50 l/h
 Pompe MARCHÉ/ARRÊT: 330ml
 Alarme ON: 3600ml
 Capacité Max: 4.1L
 Variations de température
 d'exploitation: 5 à - 45°C
 Hauteur maximum de la
 sortie d'évacuation: 20m

DIMENSIONS

Taille (excluant les tuyaux)
 LxWxH: 454x422x64mm
 Poids (vide): 4.6Kg
 Raccordement en entrée:
 40 mm push fit/raccord à
 souder au solvant.
 Raccordement en sortie:
 Ø12mm OD fin de tuyau.

ÉLECTRIQUE

Alimentation: 100-240Vac, 50-60 Hz
 Puissance: 35-46W
 Calibre de fusible: T2AH250V
 Max consommation de courant: 0.32A
 Signal d'alarme: relais de 0v olts.



LEISTUNGSDATEN

Maximale Pumpenleistung: 50Liter/Std.
 Ein-/Ausschaltpunkt: 330ml
 Alarmeinschaltpunkt: 3600ml
 Kapazität: 4.1Liter
 Betriebstemperaturbereich: 5 - 45°C
 Maximale
 Entwässerungshöhe: 20 Meter.

PHYSIKALISCH

Dimensionen (ohne Anschlüsse)
 LxBxH: 454x422x64mm
 Gewicht (leer): 4.6Kg
 Zulauföffnung: 40 mm
 Steckanschluss/Lösungs-
 ngsmittelschweißanschluss.
 Austrittsöffnung: Ø12mm AD
 Schlauchtülle.

ELEKTRISCH

Eingangsspannung: 100-240Vac,
 50-60 Hz
 Leistung: 35-46W
 Absicherung: T2AH250V
 Max Stromaufnahme: 0.32A
 Alarmsignal: 0 Volt Relais.



RENDIMIENTO

Caudal: 50 l/h
Encendido/ apagado de la bomba (ON/OFF): 330ml
Capacidad máxima: 3600ml
Capacitat Max: 4.1 L
Rango de temperatura de trabajo: de 5 - 45°C
Altura máxima de salida: 20m

FÍSICO

Tamaño (excepto los racores)
LxAxH: 454x422x64mm
Peso (vacío): 4.6Kg
Racor de entrada: Ajuste a presión de 40 mm / accesorio de soldadura con disolvente.
Racor de salida: Extremo de manguera de Ø12mm D.e: Ø12mm

ELECTRICIDAD

Voltaje de entrada: 100-240Vac, CA, 50-60 Hz
Potencia: 35-46W
Rango del fusible: T2AH250V
Max consumo de corriente: 0.32A
Señal de alarma: Relé de 0V



PRESTAZIONI

Portata: 50 l/h
Pompa ON / OFF: 330ml
Allarme ON: 3600ml
Capienza massima: 4.1L
Temperatura di esercizio: 5 - 45°C
Altezza max uscita: 20m

CARATTERISTICHE

Dimensioni (esclusi accessori)
LxWxH: 454x422x64mm
Peso (vuoto): 4.6Kg
Raccordo di ingresso:
Raccordo a pressione da 40 mm/
saldatura a solvente.
Raccordo di uscita: Ø12mm OD
coda tubo.

POTENZA

Tensione in ingresso: 100-240Vac
50-60 Hz
Potenza: 35-46W
Protezione: T2AH250V
Max draw: 0.32A
Segnale d'allarme: relè 0 volt relay.



Производительность

Расход: 50л/ч
Насос ВКЛ/Выкл: 330мл
Аварийный сигнал ВКЛ: 3600мл
Максимальная вместимость: 4.1л
Диапазон рабочих температур: 5-45°C
Максимальная высота дренажного слива: 20м

ФИЗИЧЕСКИЕ

Размер (за исключением фитингов)
ДхШхВ: 454x422x64мм
Вес (пустой): 4,6кг
Входной фитинг: Фитинг 40мм с плотной посадкой / под сварку растворителем.
Выходной фитинг: Ø12мм
внеш.диам. штуцер.

ЭЛЕКТРИЧЕСКИЕ

Входное напряжение: 100-240В
перем.ток, 50-60 Гц
Мощность: 35-46 Вт
Номинал предохранителя:
T2AH250V
Макс ток: 0.32А
Аварийная сигнализация:
0 вольт реле.

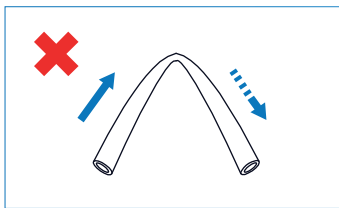
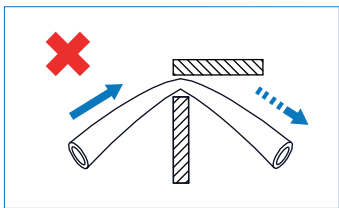
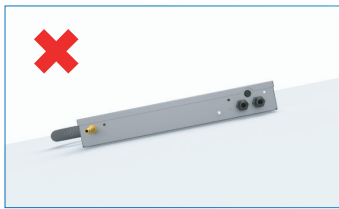
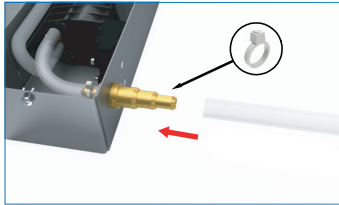
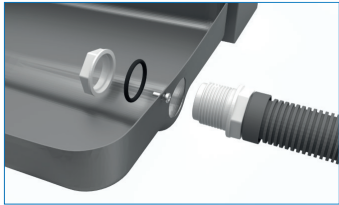

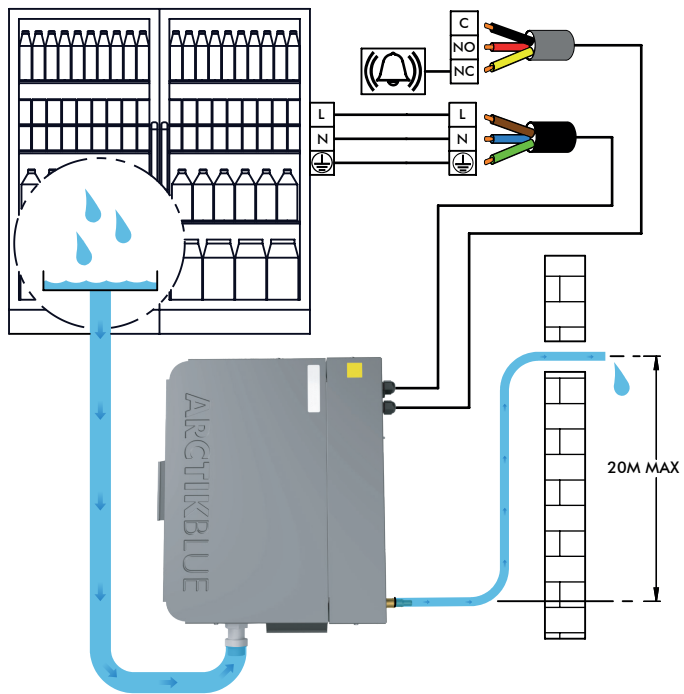

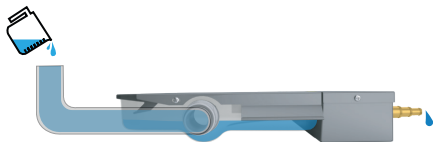

Following the installation of the ArctikBlue® an operational test must be conducted to ensure correct functionality. To do so, pour approximately 0.5 litres of water into the ArctikBlue® via the inlet tube in order to activate the pump. Ensure free flow of water is achieved through the discharge tube.



Après l'installation de l'ArctikBlue® un test opérationnel doit être fait pour s'assurer d'un fonctionnement correct. Pour se faire, versez approximativement 0.5 litres d'eau dans l'ArctikBlue® via le tuyau d'aspiration pour activer la pompe. Assurez-vous que le flux d'eau s'évacue librement par le tuyau d'évacuation.



Der Installation der ArctikBlue® folgend muss zur Sicherstellung der korrekten Funktionsweise ein Betriebstest erfolgen. Hierfür füllen Sie etwa 0,5 Liter Wasser in die ArctikBlue® durch das Einlassrohr um die Pumpe zu aktivieren. Achten Sie auf den ungehinderten Fluss des Wassers durch das Auslassrohr.



Si se realiza una instalación correcta de ArctikBlue® y la prueba de funcionamiento todo debe funcionar bien. Para esto, vierta aproximadamente 0,5 l en el tubo de entrada ArctikBlue® para activar la bomba. Asegurarse de que el caudal de agua se alcanza mediante el tubo de descarga.



Dopo l'installazione di ArctikBlue® deve essere effettuato un test per assicurare la corretta funzionalità. Per fare ciò, versare circa 0,5 litri di acqua nell' ArctikBlue® tramite il tubo di ingresso per attivare la pompa. Assicurarsi che l'acqua scorra liberamente attraverso il tubo di scarico.



После установки ArctikBlue® для обеспечения правильного функционирования должны проводиться эксплуатационные испытания. Чтобы сделать это, влейте примерно 0,5 литра воды в ArctikBlue® с помощью входной трубки, чтобы активировать насос. Необходимо обеспечить свободный поток воды, который достигается посредством разгрузочной трубки.



The alarm should be linked to a Building Management System or alternative alarm system in order to alert the user of potential hazards. Following installation of the alarm system an operational test must be conducted to ensure correct functionality. To do so, quickly pour approximately 5.0 litres of water into the ArctikBlue® via the inlet tube in order to trigger an alarm condition.



L'alarme doit être relié à un système de gestion du bâtiment ou d'un système d'alarme alternatif pour alerter l'utilisateur des dangers potentiels. L'installation suivante du système d'alarme en test opérationnel doit être conduite pour s'assurer d'un fonctionnement correct. Ainsi il faut verser rapidement approximativement 5.0 litres d'eau dans l'ArctikBlue® via le tuyau d'admission (entrée) pour déclencher une condition d'alarme.



Der Alarm an ein Gebäudemanagementsystem oder alternative Alarmsystem, um den Anwender vor möglichen Gefahren warnen verknüpft werden. Der Installation des Alarmsystems folgend muss ein Funktionstest erfolgen um eine korrekte Funktionsweise sicherzustellen. Füllen Sie hierfür zügig etwa 5 Liter Wasser in die ArctikBlue® durch das Einlassrohr um einen Alarmzustand auszulösen.



La alarma debe estar vinculada a un sistema de gestión de edificios o sistema de alarma de alternativas para alertar al usuario de los posibles peligros. Si se realiza una instalación correcta de ArctikBlue® y la prueba de funcionamiento, el mecanismo debe funcionar bien. Para esto, vierta aproximadamente 0,5 litros de agua en el tubo de entrada ArctikBlue® para activar una condición de la alarma.



L'allarme deve essere collegato ad un sistema di allarme alternativo Building Management System o per avvisare l'utente di potenziali pericoli. Dopo l'installazione del sistema di allarme deve essere effettuato un test per accertarsi della corretta funzionalità. Per fare ciò, versare rapidamente circa 5,0 litri di acqua tramite il tubo di ingresso dell' ArctikBlue® al fine di innescare una condizione di allarme.



Сигнализация должна быть связана с системой управления зданием или альтернативной системы сигнализации, чтобы предупредить пользователя о потенциальной опасности. После установки системы охранной сигнализации для обеспечения правильного функционирования должны проводиться эксплуатационные испытания. Чтобы сделать это, быстро влейте примерно 5 литров воды в ArctikBlue® с помощью входной трубки, чтобы вызвать состояние тревоги.



It is the operators responsibility to ensure the ArcticBlue® is maintained to an appropriate service schedule and that the filters are kept clean and free from any blockages.

1. Remove filter housing cover. Remove screws 1 and 2 only.
2. Clean filter elements, dispose of waste debris and rinse as necessary.
3. Clean filter housing using warm soapy water only.
4. Ensure that there are no blockages or obstructions in the inlet or discharge tubes.
Clean as necessary.
5. Reinstall filter elements.
6. Reinstall filter housing cover.
7. Carry out an operational test to ensure correct functionality.



Ce est la exploite responsabilité d'assurer la ArcticBlue® est maintenue à un horaire de service approprié et que les filtres sont gardés propres et exempts de tous les blocages.

1. Enlever le filtre logeant dans la coque. Retirer les vis 1 et 2 uniquement.
2. Nettoyer les éléments du filtre, pour enlever tous les débris superflus et rincer au besoin.
3. Nettoyer le filtre en utilisant seulement de l'eau savonneuse chaude.
4. Assurez-vous qu'il n'y a aucun blocage ou obstruction des tuyaux d'évacuation ou d'aspiration. Nettoyer si nécessaire.
5. Réinstaller les éléments de filtre.
6. Remplacer le filtre logeant dans la coque.
7. Effectuer un test opérationnel pour s'assurer d'un fonctionnement correct.



Es ist die Verantwortung, sicherzustellen, arbeitet die ArcticBlue® auf einen geeigneten Wartungsplan erhalten und dass die Filter sauber und frei von Verstopfungen gehalten.

1. Abdeckung des Filtergehäuses abnehmen.
Nur Schrauben 1 und 2 entfernen.
2. Filtergehäuse herausnehmen und Ablagerungen und Reste beseitigen.
3. Filtergehäuse nur mit warmen Seifenwasser reinigen.
4. Stellen Sie sicher, dass keine Verstopfungen oder Stauungen in den Einlass-oder Auslassrohren sind. Wenn nötig reinigen.
5. Filter Elemente wieder installieren.
6. Filtergehäuseabdeckung wieder einsetzen.
7. Betriebstest zur Sicherstellung der korrekten Funktionsweise durchführen.





El operador es responsable de garantizar que el ArctikBlue® se mantiene a un programa de mantenimiento adecuado y que los filtros se mantengan limpios y libres de cualquier obstrucción.

1. Extrae la tapa de la caja del filtro. Retire los tornillos 1 y 2 únicamente.
2. Limpia los cartuchos filtrantes, eliminar la suciedad y enjuagar tanto como sea necesario.
3. Limpia la caja del filtro solo con agua tibia y jabón.
4. Compruebe de que no hay obstrucciones o bloqueos en la entrada de las tuberías descarga. Limpia según sea necesario.
5. Volver a instalar el cartucho filtrante.
6. Sustituye la tapa de la caja del filtro.
7. Lleva a cabo una prueba de funcionamiento para asegurar un uso óptimo.



E 'l'opera responsabilità di garantire il ArctikBlue® è mantenuta ad un programma di manutenzione adeguata e che i filtri sono mantenuti puliti e liberi da eventuali blocchi.

1. Togliere il coperchio del filtro. Rimuovere solo le viti 1 e 2.
2. Pulire elementi filtranti, togliere i detriti e risciacquare se necessario.
3. Pulire la scatola del filtro solo con acqua tiepida e sapone.
4. Assicurarsi che non ci siano blocchi o ostruzioni nei tubi ingresso o di scarico. Pulire se necessario.
5. Reinstallare gli elementi filtranti.
6. Riposizionare il coperchio del filtro.
7. Effettuare un test di funzionamento per garantire la corretta funzionalità.



Это работает на себя ответственность, чтобы обеспечить ArctikBlue® поддерживается на соответствующий график обслуживания и, что фильтры должны быть чистыми и свободными от каких-либо блокировок.

1. Снимите крышку корпуса фильтра. Удалите только винты 1 и 2.
2. Очистите фильтрующие элементы, избавьтесь от мусорных отходов и промойте в случае необходимости.
3. Очистите корпус фильтра, используя только теплую мыльную воду.
4. Убедитесь, что нет засорения или препятствия на входе или в загрузочных трубках. Очистите, если требуется.
5. Установите фильтрующие элементы.
6. Установите крышку корпуса фильтра.
7. Провести эксплуатационные испытания, чтобы обеспечить правильную функциональность.



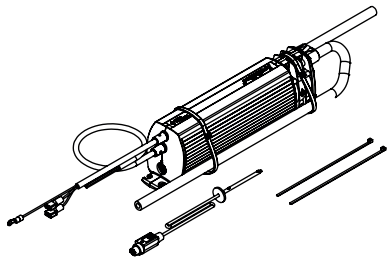

ArctikBlue® pump

Should spares or accessories be required, please contact Charles Austen Pumps or your local ArctikBlue® supplier.



Pompe ArctikBlue®

Si des pièces détachées ou des accessoires sont nécessaires, veuillez contacter Charles Austen Pumps ou votre fournisseur local ArctikBlue®.



ArctikBlue® Pumpe

Wenn Ersatzteile und/oder Zubehör benötigt wird, bitte kontaktieren Sie Charles Austen Pumps oder Ihren ansässigen ArctikBlue® Lieferanten.



Bomba ArctikBlue®

Si necesita recambios o accesorios, le rogamos se ponga en contacto con Charles Austen Pumps o su distribuidor local de ArctikBlue®.



Pompa ArctikBlue®

In caso di necessità di ricambi o accessori, si prega di contattare Charles Austen Pompe o il vostro fornitore ArctikBlue®.



Насос ArctikBlue®

Если потребуются запчасти или аксессуары, пожалуйста, свяжитесь с компанией Charles Austen Pumps или с местным поставщиком ArctikBlue®.

BLUEDIAMOND® PUMP SELECTOR GUIDE	INDUSTRY		UNIT				PERFORMANCE				INSTALLATION			
	AIR CONDITIONING	REFRIGERATION	3.5 KW	3.5 - 5 KW	5 - 8 KW	8 - 14 KW	14 - 50 KW	MAX FLOW (L/HR)	MAX HEAD (M)	MAX LIFT (M)	SOUND (DBA)	IN UNIT	DUCTING	REMOTELY
MICROBLUE™	✓		✓					5	5	2	17	✓	✓	✓
MINIBLUE®	✓			✓	✓			8	8	5	21			✓
MINIBLUE_P®	✓			✓	✓			8	8	5	21	✓	✓	✓
MAXIBLUE®	✓					✓		14	8	8	21	✓		✓
MAXIBLUE_{FR}®	✓					✓		14	8	8	21	✓		✓
MEGABLUE®	✓	✓					✓	50	20	7	23			✓
IP PUMP®	✓	✓				✓	✓	35	15	-	23			
ARCTIKBLUE®		✓						50	20	-	23			

Distributed by:-



CHARLES AUSTEN
PUMPS LTD

MANUFACTURED BY:

ROYSTON RD, BYFLEET, SURREY, KT14 7NY, UK
 TEL: +44 (0)1932 355277
 FAX: +44 (0)1932 351285
 INFO@CHARLESAUSTEN.COM
 WWW.CHARLESAUSTEN.COM